

試飲・試食の提供について

- あらかじめ管理責任者を定めてください。
- 感染症(新型コロナウイルス等)防止のため、提供者は必ずマスク、手袋の着用をお願いします。
- 感染症(新型コロナウイルス等)防止のため、試食に提供するものは、できる限り個包装されたものを推奨します。個包装されていないものは、来場者の飛沫がかからないようラップなどで保護をお願いします。
- 原則として一口程度とします。試飲・試食であることを明示してください。
- 使い捨て容器を使用してください。使用後の容器は出展者がお持ち帰りください。
- 試飲品・試食品は温度管理等に十分注意してください。
- 出展者の管理下で責任を持って提供してください。また、「早く召し上がっていただくよう」「持ち帰りをしないよう」等呼びかけてください。

- アルコールの試飲をする出展者は、必ず運転者への注意喚起を行ってください。また提供条件については事務局からの指示に従っていただきますようお願いいたします。
- 試飲・試食のための調理は禁止です。ただし、レトルト品を温める、湯を沸かす等については一部例外を認めます。
- 衛生面では十分に気を付けてください。アルコールスプレー・樹脂手袋等も備えてください。休憩後・昼食後・トイレの後などは必ず手を洗ってください。
- 食品残廃物・使用済み容器等の処理については、汚液・汚臭がもれないようにしてください。
- 飲料用の水道設備はありません。飲料水は出展者がポリ容器等で持ち込んでください。
- 試飲・試食および試供品配布をブース外通路で行うことを禁止します。
- 万が一事故が発生したときは、速やかに事務局へ連絡してください。

会場内の販売条件 具体例

食品	禁止行為 ×	OK(可) ○
①干物、塩辛、佃煮等 海鮮加工品	◎ブース内で、裸の状態の商品をその場で梱包して販売	◎密閉・個包装済で商品に直接手をふれない状態で販売 ◎食品表示を明記
②和菓子製品、洋菓子製品、パン	◎ブース内で、裸の状態の商品を取り出し、その場で梱包して販売 ◎一皿単位で販売	◎密閉・個包装済で商品に直接手をふれない状態で販売 ◎食品表示を明記
③味噌・醤油・みりん・酢等調味料、お茶	◎ブース内にて、裸の状態の商品を計量し、その場で梱包して販売	◎密閉・個包装済で商品に直接手をふれない状態で販売 ◎食品表示を明記
④餃子・焼売・焼きそば	◎ブース内で加熱し、一皿単位で販売	◎密閉・個包装済で商品に直接手をふれない状態で販売 ◎食品表示を明記
⑤豆腐、ヨーグルト、チーズ	◎ブース内で、裸の状態の商品をカット、その場で梱包して販売	◎密閉・個包装済で商品に直接手をふれない状態で販売 ◎食品表示を明記
⑥健康食品	◎科学的根拠のない商品の販売	◎科学的根拠のある商品の販売

- ①販売禁止の食品に該当しないこと
- ②個包装済商品であること ※具体例をご参照ください。
- ③現場で商品そのものに直接触れずに販売可能(現場で調理・加工しない) ※具体例をご参照ください。
- ④持ち帰りできる商品であること
- ⑤給排水は原則禁止
- ⑥製造・調理は禁止
- ⑦油の持込みおよび使用、裸火の使用は禁止
- ⑧賞味期限、消費期限が販売日より2日間以上あること
- ⑨商品に食品表示を明記していること
- ⑩展示会場で食品の最適な保存状態(温度)をキープすること
- ⑪購入者に対し、最適な保存状態を提供もしくは配慮すること
- ⑫酒類の販売には、税務署の許可(一般酒類小売業免許)が必要です。(各自申請)

会場アクセス



- ◆お車でお越しの方
 - ・瀬戸中央自動車道早島ICから車で約5分
 - ・JR山陽本線中庄駅から車で約10分
 - ・岡山空港から車で約30分
- ◆電車でお越しの方
 - ・JR瀬戸大橋線早島駅より車で約10分
 - ・JR倉敷駅より車で約25分
 - ・JR中庄駅よりJR中庄駅～コンベックス岡山間を運航するシャトルバスまたは専用タクシーをご利用ください。

中庄駅南口 無料シャトルバス時刻表
乗車時間約10分

中庄駅発	コンベックス岡山着
8:00	→ 8:10
8:30	→ 8:40
9:00	→ 9:10
9:30	→ 9:40
10:00	→ 10:10
11:00	→ 11:10
12:00	→ 12:10
13:00	→ 13:10
14:00	→ 14:10

第20回 岡山県しんきん合同

ビジネス交流会

岡山の
元気が
ここに集合

20th

ANNIVERSARY
CELEBRATION

申込期限
2026年
5月8日(金)

つなぐ力で、未来を創る

ブース出展企業募集中!!

日時 2026年9月15日(火) 10:00~16:30

場所 コンベックス岡山

岡山市北区大内田675

大展示場、中展示場および小展示場

主催:岡山県しんきん合同ビジネス交流会実行委員会

(おかやま信用金庫、吉備信用金庫、玉島信用金庫、津山信用金庫、備前日生信用金庫、備北信用金庫、水島信用金庫、株式会社日本政策金融公庫、公益財団法人岡山県産業振興財団、独立行政法人中小企業基盤整備機構中国本部、信金中央金庫岡山支店)

【第20回岡山県しんきん合同ビジネス交流会 ホームページ】

<https://www.shinkin-business.jp>

詳細はこちらから



出展ゾーンについて

参加企業様の出展目的に応じたゾーンをお選びいただけます。業種にとらわれないゾーン分けにより、密度の高い商談を実現いたします。
『岡山の元気がここに集合!』をキャッチフレーズに、企業様同士による“商談”と、相談機関などとの“相談”を通じて、参加企業様の「事業価値の向上」に寄与し、経済活性化ならびに地方創生の一助となることを目的としております。

個別商談 最大25分×10回
参加企業様同士の商談、事前に組み合わせたうえで実施します。



“食”に関わるゾーン

農産物、加工食品をはじめパッケージデザイン、設備機器など、広く“食”に関わる商品・サービスを取り扱う事業者様

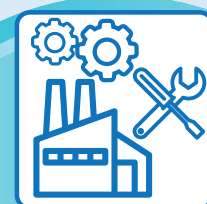

ものづくりゾーン

製造業を中心に広く“ものづくり”に関わる事業者様



医療・福祉、美容・健康ビジネスゾーン

医療・介護・福祉関連施設、美容や健康に関する商品・サービスを取り扱う事業者様

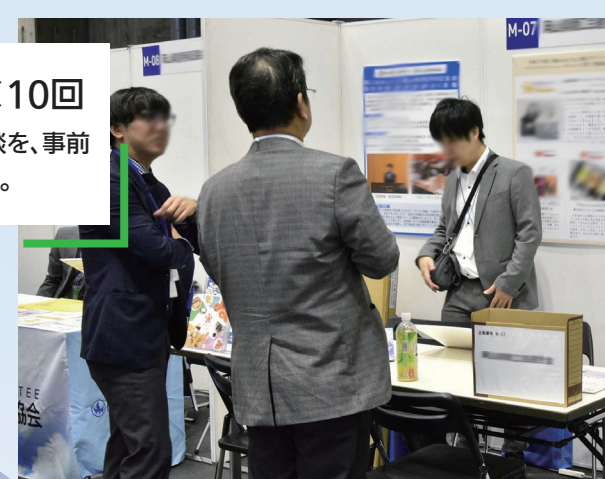

20th特別ゾーン

学生/チャレンジ応援ゾーン

「つなぐ力で、未来を創る」をテーマに、次世代を担う学生と、創業や新しいことに挑戦する事業者様



サービス・コンサルティングゾーン

教育施設、経営コンサルタントなど、専門性の高いサービスを取り扱う事業者様

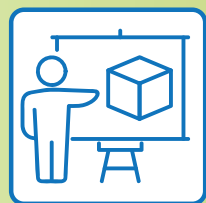

学生エリア

学生が一般企業と同様にビジネスプランや新商品などを紹介。世代や業種を超えた交流・共創のエリア



チャレンジ応援エリア

創業、第二創業、新事業展開、新市場・新商品開発など、新しいことに挑戦する事業者が集結するエリア



デザイン・IT ゾーン

デザイン関連、情報通信関連の商品・サービスを取り扱う事業者様

20th特別企画!!

今までの事業者様のみの「ビジネスコンテスト」から、学生を対象に加えた「ビジネスプランコンテスト」にバージョンアップいたしました。

バイヤー商談会 最大25分×9回

地元岡山をはじめ、東京・大阪など都市圏のバイヤーとの個別商談会を開催します。
※事前予約制となります。



住まい・生活関連ゾーン

住宅や生活関連商品・サービスを取り扱う事業者様

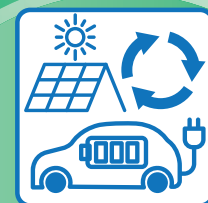

エコビジネスゾーン

環境・エコに関する商品・サービスを取り扱う事業者様

ビジネスプランコンテスト

出展企業様と学生を対象として、独自性・新規性のあるビジネスモデルと具現化したいビジネスプランのコンテストを実施します。
※申込時にエントリーが必要となります。
※過去、最優秀賞を受賞された方、もしくは前回開催で優秀賞を受賞された方はエントリーできません。あらかじめご了承ください。



開催概要

- 会場:** コンベックス岡山 大・中・小展示場(岡山市北区大内田675)
- 内容:** 岡山県内の幅広い業種の企業様同士により、ビジネス交流・商談を積極的に進めていただく催しです
- 商談形式:** 事前に参加企業様同士または相談機関様・バイヤー企業様との組み合わせをおこなう「おかやま方式」による商談、相談
- 特徴:** 参加いただく企業様は岡山県内7信用金庫を中心に、(株)日本政策金融公庫、(公財)岡山県産業振興財団のお取引先が中心であり、経営者や営業、購買および製品開発などの第一線で責任ある地位の皆様にお集まりいただくため、中身の濃い商談が可能です。

開催までのスケジュール(予定)

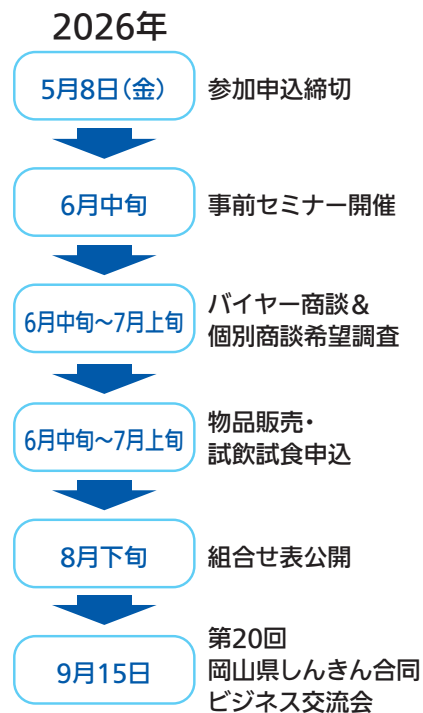

当日のスケジュール(予定)

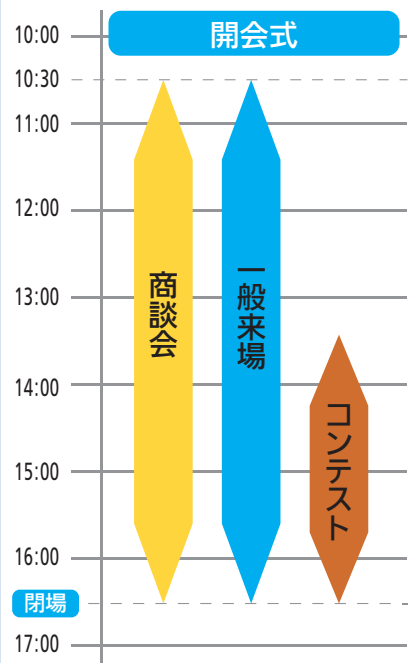

ビジネスプランコンテスト

20th特別企画!!

今回は“初めて”学生も対象に加えて開催いたします!!

初 学 生

- ・自由な発想
- ・独創的な視点

×

出展事業者

- ・実践的なビジネスプラン

- ・新たな気づき、新たなつながり、新たな価値の創出
- ・新たなビジネスの誕生

【目的】

本交流会での“初めての試み”を通じて、単なるビジネスプランの発表の場の提供ではなく、そのビジネスプランを具現化させるために世代や立場を超えた交流・連携の促進を図ってまいります。

※ビジネスプランの審査においては、学校法人や新聞社等の外部有識者を審査員として招聘し、多角的な視点からビジネスプランを評価していただきます。審査結果に基づき、すべてのビジネスプランの中から部門を問わずに最優秀賞を、学生部門・一般部門のそれぞれで優秀賞を決定いたします。

出展ブース仕様

【出展ブース料金表】

ブース形態	出展料(税込)	特記事項
基本ブース	35,000円(約6㎡)	標準設備: テーブル1本、イス4脚、標準コンセント2口(200ワットまで)
複数ブース	35,000円×使用ブース数	標準設備×使用ブース数
屋外展示ブース	35,000円(約10㎡)	テント付き。屋外展示ブース単独での利用はできません。

※屋外展示ブースのみの利用はできません。基本ブースなどの会場内ブースをお申込みいただいたうえで、屋外展示ブースを追加でお申込みください。

【追加設備料金表】

設備種類	使用料金(税込)	特記事項
電源	電力200ワット超~1,500ワット未満	5,000円
	電力1,500ワット以上	1,500ワット追加ごとに5,000円
	電圧200ボルト電源の使用	5,000円
有線LANの使用	10,000円	

※会場内にはWi-Fi環境がございません。なお会場外の交流広場にて「岡山県公衆無線LANサービス『おかやまモバイルSPOT』」はご利用いただけます。

※インボイスの対応について
当委員会は、適格請求書発行事業者には登録していないため、本交流会の出展料等のご請求にあたり、適格請求書は発行できません。あらかじめご了承ください。

追加設備 具体例

設備種類	使用例
電力200ワット超~1,500ワット未満	IH調理器、電子レンジ、オーブントースター、ホットプレート、電気ポットなど
電圧200ボルト電源	業務用または大型の電気製品など

※試飲試食提供については所定の書類を事務局にご提出いただく必要があります。(提出方法および提出期限については、事務局より別途ご案内いたします。)

【出展ブースイメージ】

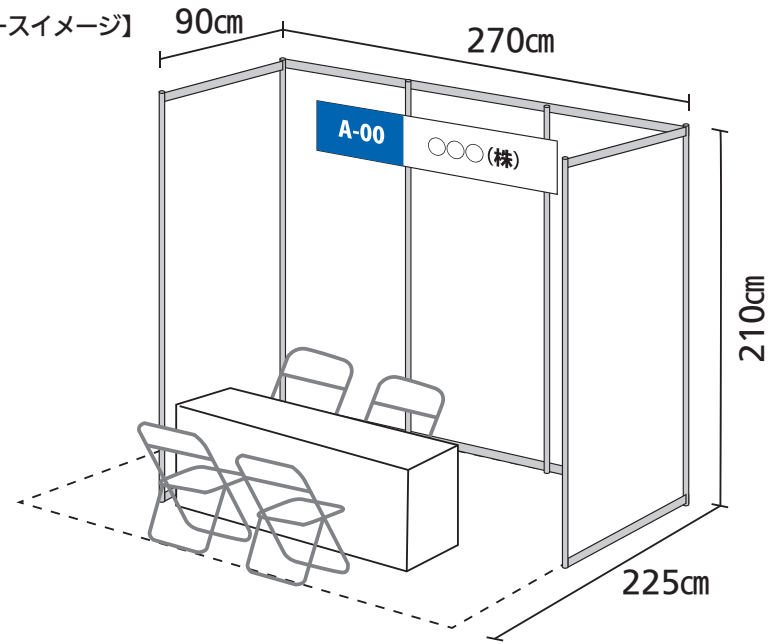

基本ブースの仕様

- ・ブース幅 270cm
- ・ブース高さ 210cm
- ・奥行き幅 225cm
- ・隣ブースとの仕切り幅 90cm

標準設備

- ・テーブル 1本(180cm×60cm)
- ・イス 4脚
- ・電源コンセント 2口(上限200ワットまで)

※テーブル・イスの追加はできません。各自でご用意ください。

ブース使用について

1. 電源は、各ブースにコンセント(2口)を1つずつ標準設置し、1ブースあたりの上限ワット数は、200ワットまでとなります。上限ワット数を超える電気製品の使用やインターネット接続(有線LAN)は、事前のお申込みが必要です(当日のご要望はお受けいたしかねます)。
2. 会場内では火気の使用、発火物、危険物などの持込み、大きな音を発するもの、臭気を発するもの、風船など上空に上げるものの持込みは禁止となっております。

お申し込み方法

- お申込みは、ウェブエントリーのみとなっております。下記URLの岡山県しんきん合同ビジネス交流会ホームページの「エントリー」よりお申込みください。

【第20回岡山県しんきん合同ビジネス交流会 ホームページ】

<https://www.shinkin-business.jp>

お申込みはこちらから



申込期限
2026年5月8日(金)

第20回岡山県しんきん合同ビジネス交流会 出展規約

■出展資格

- ・原則、信用金庫、(株)日本政策金融公庫、(公財)岡山県産業振興財団のいずれかでお取引いただいていることが出展の条件となります。
- ・出展者は反社会的勢力に該当せず、今後においても反社会的勢力との関係を持つ意思がない方に限ります。また、出展者は、主催者の定める岡山県しんきん合同ビジネス交流会の開催主旨に沿った製品、技術、サービス、システムを提供する事業者、その他の事業体に限定され、主催者は製品などが展示に適するか、否かを決定する権利を有します。

■出展料

ブース形態	出展料(税込)	特記事項
基本ブース	35,000円(約6㎡)	標準設備: テーブル1本、イス4脚、標準コンセント2口(200ワットまで)
複数ブース	35,000円×使用ブース数	標準設備×使用ブース数
屋外展示ブース	35,000円(約10㎡)	テント付き。屋外展示ブース単独での利用はできません。

■設備使用料

設備種類	使用料金(税込)	特記事項
電源	電力200ワット超~1,500ワット未満	5,000円
	電力1,500ワット以上	1,500ワット追加ごとに5,000円
	電圧200ボルト電源の使用	5,000円
有線LANの使用	10,000円	

■参加企業情報

企業概要票の一部が岡山県しんきん合同ビジネス交流会のホームページ内の検索サイトより閲覧可能となります。作成いただいた企業概要票はデジタルブックとなり、岡山県しんきん合同ビジネス交流会のホームページに掲載いたします。

■出展料などの請求と支払い

主催者による出展申込承認後、出展者に出品料を請求します。出展者は別途指定する期日までに支払うものとします。なお、期日までにお支払いいただけない場合は、出展を取り消す場合がありますので、あらかじめご了承ください。

■出展のキャンセル

出展申込後、やむをえない事情でキャンセルされる場合は、以下のキャンセル料をお支払いいただきます。なお、出展ブース数および使用設備を変更される場合も、以下のキャンセル料をお支払いいただきます。ただし、主催者側の事情により開催を中止する場合は、キャンセル料はいただきません。

キャンセルの申出を受けた日	キャンセル料
申込書提出後 ~2026年6月14日(開催日の3か月前まで)	不要
2026年6月15日 ~2026年8月14日(開催日の1か月前まで)	出展料および設備使用料の50%
2026年8月15日以降	出展料および設備使用料の全額

■適格請求書(インボイス)の対応について

岡山県しんきん合同ビジネス交流会実行委員会は、適格請求書発行事業者には登録していないため、出展料等の請求にあたり、適格請求書の発行は出来ません。

■ブース位置の決定と転賃などの禁止

ブース位置は、出展内容、ブース形状、出展者数、会場の構成などを考慮して主催者が決定します。また、出展者は主催者の承諾なしに、契約ブースの全部または一部を転賃、交換および譲渡することは出来ないとします。

■会場内の行為の制限

- ・出展者は、展示会場に適用される防火および安全に関するすべての規則、法規を遵守しなければなりません。
- ・出展者は、通路や本展示場外など、自社スペースおよび指定された展示スペース以外での展示・広告が出来ません。
- ・特定の企業・団体・個人・他の出展者あるいは出展物に対する非難・攻撃、妨害行為、来場者の安全や会場の秩序を保つことに支障をきたす恐れのある展示行為であると主催者が判断した場合、出展者は主催者の要求に従い、その展示もしくは行為を中止しなければなりません。この場合、主催者は当該出展者に対し展示費用や出展料の補償などいかなる過失またはその他展示費用負担などの責を負わないものとします。
- ・本交流会では、来場者の便宜を考慮し、次の手続き、基準に基づき、審査・承諾を得たものに限り、販売および試飲試食の提供を認めます。
 - 1) 販売および試飲試食の提供は、展示ブースを利用して出展する出展者に限ります。
 - 2) 販売および試飲試食の提供する商品は、展示ブースにおける展示に関連するものに限り、

1) 物品販売を出展の目的・主たる内容とせず、あくまでその販売により来場者の利便を図るものとします。

2) 販売および試飲試食の提供は、「岡山県しんきん合同ビジネス交流会」の所定の書類により、事前に主催者の審査を受け、承諾を得たものに限り、また、各種規制・法律に反するものは販売を禁止します。

ホ) 展示商品について搬入時、会期中などに紛失、盗難が発生した場合でも主催者は一切責任を負いません。また、決済に関するトラブルが発生した場合でも主催者は一切責任を負いません。

ハ) 販売および試飲試食の提供は、衛生面や事故防止のため、一定条件の範囲内でのみ販売可能とします。会場内の販売条件、試飲試食を提供する場合の注意事項の詳細については、募集チラシおよび岡山県しんきん合同ビジネス交流会ホームページをご確認ください。なお、食品試飲にあたっては、次の事項を厳守いたします。

《販売禁止食品》	牛乳、乳飲料、鮮魚、生肉、寿司、刺身、その他なまもの、サラダ、生野菜等、食品衛生上危険度の高い食品
《禁止行為》	会場内での加熱・加工等工程を加えた食品の販売、食品をブース内でカットまたは袋詰めした販売

ト) 試飲試食の提供について、会場内において直前に加熱調理して提供するもので、調理加工工程が簡易なもの。あらかじめ容器包装に入れているもの(必要な許可等を有する施設で製造されたもの)等の提供を原則とします。なお、下表に該当する食品の提供はご遠慮願います。

食品の種類	具体例
非加熱食品	すし、さしみ、サラダなど
過熱が不十分な食品	たたきなど
加熱調理後に複雑な調理を行う食品	おにぎり、サンドイッチなど

- ・展示ブース内での食品の調理・製造は禁止とします。会場内での火気の使用は禁止とします。
- ・可燃性ガス、油等の危険物の持込みは禁止とします。ただし、危険物が商品等である場合は、事前に事務局にお問い合わせください。
- ・展示ブース内でのマイクの使用は禁止とします。

■会場管理と免責

主催者は、会場の管理・保全について事故防止に細心の注意を払いますが、出品物および資材などに生じた盗難、紛失、破損や出展者が展示ブースを使用することにより発生した人的災害など、あらゆる原因から生ずる損失または損害について一切の責任を負わないものとします。

■会場内の写真撮影と著作権について

会場内の様子を撮影し、本交流会のホームページなどに掲載する場合がございます。あらかじめご了承ください。なお、写真の著作権は岡山県しんきん合同ビジネス交流会実行委員会に帰属するものといたします。

■法的保護など

本交流会におけるアイデアの模倣および商談などに関するトラブルには、主催者は一切の責任を負いません。出展内容は、一般公開となりますので、特別なノウハウなどについての知的財産権の保護などは出展者の責任において対応してください。

■個人情報の取り扱いについて

出展者は、本交流会企業概要票等の中で主催者が取得した個人情報について、本交流会の開催および次年度以降開催する交流会ならびに主催者の提供するビジネスマッチングサービスに係る目的の達成に必要な範囲内で利用することに同意するものとします。

出展者は、主催者からの書面あるいは電子メール等による、本交流会の開催および次年度以降開催する交流会ならびに主催者の提供するビジネスマッチングサービスに係る、いかなる連絡を受け取ることにも同意するものとします。

■交流会の中止・中断

天災その他の不可抗力によって本交流会が開催不能または継続困難となった場合、主催者の決定により開催を中止または中断することがあります。この場合、主催者は支払った経費を支払った後、残金があった場合には、出展者が既に支払った出展料に応じて残金を出展者に払い戻します。ただし、中止・中断によって生じた一切の損害については責任を負わないものとします。

■規約の遵守

出展者は、主催者が定める一連の規約を遵守することに同意するものとします。万が一規約に違反した場合には理由の如何に関わらず、出展をお断りする場合があります。この際生ずる損害等に対し、主催者は一切の責任を負わないものとします。